

# FUTURA

## digital

---

2-VEZETÉKES KAPUTELEFON RENDSZER

### Beltéri egység

VDT-243 Felhasználói kézikönyv



# Tartalomjegyzék

1. Felépítés és funkciók.....	3
1.1. Kiegészítő csatlakozók.....	4
2. Falra szerelés.....	5
3. Főmenü.....	5
3.1. Alapfunkciók.....	5
3.2. Interkom funkció.....	6
3.3. Visszajátszás funkció.....	6
3.4. Ne zavarj! funkció.....	7
3.5. Átirányítás funkció.....	7
3.6. Világítás vezérlés.....	8
3.7. Beállítás.....	8
3.8. Gyári beállítás visszaállítása.....	9
4. Telepítői beállítások.....	9
4.1. Telepítői beállítások bevitele.....	9
4.2. Portáskészülék beállítása.....	10
4.3. Mellékmonitor beállítása.....	10
4.4. Mellékmonitor képmegjelenítése.....	10
4.5. Zárnyitási mód beállítása.....	11
4.6. Második zárnyitás aktiválása.....	11
4.7. Monitor címzésének beállítása.....	11
Jegyzetek.....	13

# 1. Felépítés és funkciók

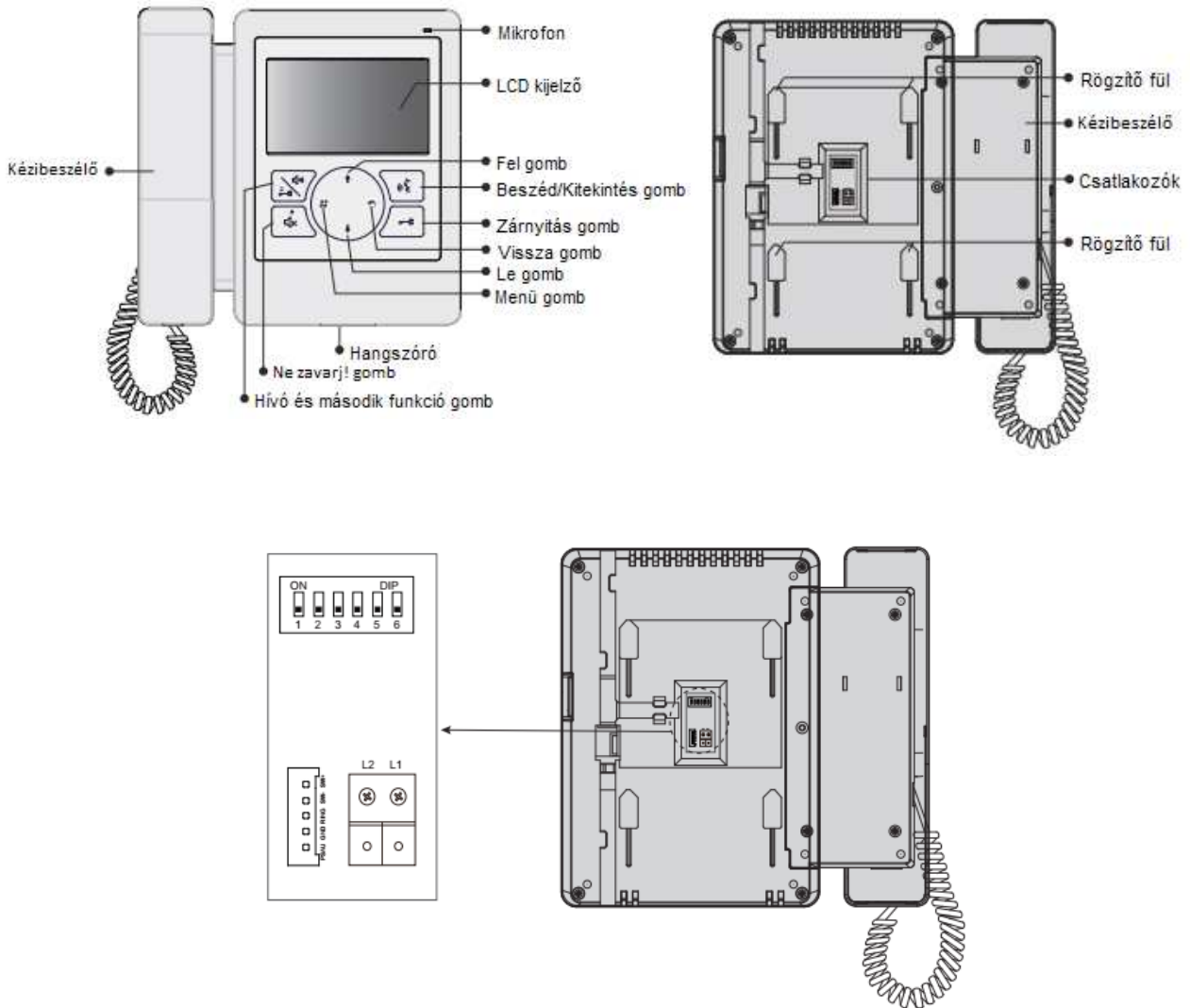

<b>SW+,SW-</b>	Ajtó melletti csengő gomb csatlakozó
<b>Ring,GND</b>	Kiegészítő csengő csatlakozó
<b>L1,L2</b>	BUS csatlakozó
<b>DIP kapcsolók</b>	6 kapcsoló beállításhoz
<b>DIP1~DIP5</b>	Hívócím beállító kapcsolók
<b>DIP6</b>	Véglezáró impedancia (kapcsolja ON állásba ha a monitor a vonal végén van, ellenkező esetben kapcsolja OFF állásba)

## 1.1. Kiegészítő csatlakozók

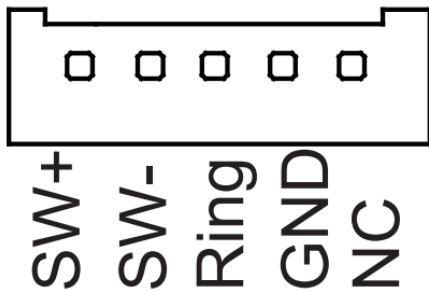

- SW+ (fehér): Ajtócsengő gomb
- SW- (zöld): Ajtócsengő gomb
- Ring (piros): Kiegészítő csengő (12Vdc 300mA)
- GND (fekete): Földpont
- NC (sárga): Videojel kimenet

### Ajtócsengő gomb

A lakáskészülékhez lehet ajtócsengő gombot csatlakoztatni, így a lakás ajtajából ismét be lehet csengetni. Ajtócsengő gombról érkező hívás esetén a lakáskészülék elkezd csengetni, de kép nem jelenik meg a kijelzőn és a kiegészítő csengő is jelez (ha telepítve van).

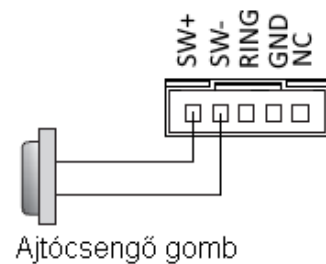

### Kiegészítő csengő

A lakáskészülékhez lehet kiegészítő csengőt csatlakoztatni, mely csörögni fog, ha a kaputábláról vagy az ajtócsengő gombról hívás érkezik. Addig fog jelezni, amíg a lakáskészülékkel fogadjuk a hívást.



### Videó jel kimenet

Lehetőség van a kamera képének megjelenítésére televízión, amikor csengetés érkezik a lakáskészülékre, akkor a kép automatikusan megjelenik a televízión is.



## 2. Falra szerelés

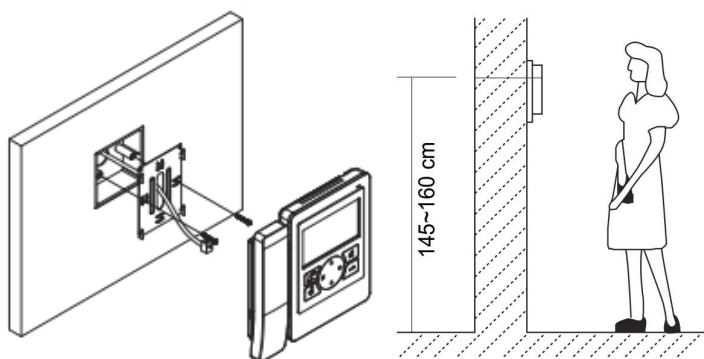







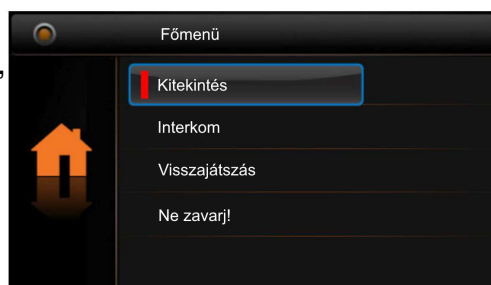

1. Használja a gyári csavarokat a szerelő keret falra rögzítéséhez.
2. Csatlakoztassa a BUS vezetékét a Monitorhoz, majd helyezze a készüléket a szerelő keretre.

## 3. Főmenü

Készenléti módban nyomja meg a  Menü gombot, ekkor megjelenik a főmenü.



### 3.1. Alapfunkciók

1. Nyomja meg a Hívó gombot a kaputáblán, a monitor csörögni kezd és megjelenik a kamera képe a kijelzőn.
2. A hívás fogadására két lehetőség van, a kézibeszélő felvételével telefonkapcsolatot létesíthetünk a kaputáblával, míg a  Beszéd/Kitekintés gomb megnyomásával kihangosíthatjuk a készüléket. A beszélgetés hossza maximum 90 másodperc. A hívás befejezéséhez nyomja meg a  Beszéd/Kitekintés vagy  Vissza gombot, vagy tegye le a kézibeszélőt. Ha senki nem válaszol a hívásra, a Monitor 40 másodperc elteltével automatikusan készenléti módba kapcsol.
3. Beszélgetés közben nyomja meg a  Zárnyitás gombot az ajtó nyitásához. A második zárnyításhoz először aktiválni kell a funkciót (lásd: 4.6. fejezet). Ha a funkció aktív, a  második zárnyítás gomb megnyomásával nyílik a második zár.
4. Készenléti módban nyomja meg a  Beszéd/Kitekintés gombot a kitekintéshez. (vagy válassza ki a **Kitekintés funkciót** a főmenüben és nyomja meg a  Menü gombot, majd a megfelelő kamera kiválasztásához, a kamerák közötti váltáshoz használja a  /  gombokat)

## 3.2. Interkom funkció

Készenléti módban nyomja meg a **☐** Menü gombot a Főmenübe lépéshez. Használja a **↑** / **↓** gombokat az Interkom funkció kiválasztásához, majd a **☐** Menü gomb ismételt megnyomásával beléphet az Interkom oldalra.

### 1. Hívás név szerint

A felhasználók az egyik lakásból felhívhatják a rendszerhez csatlakoztatott többi lakást. A címlista létrehozása automatikusan történik. A **↑** / **↓** gombokkal választhatja ki a tárcsázni kívánt lakást, majd a **☐** Menü gombbal indíthatja a hívás.

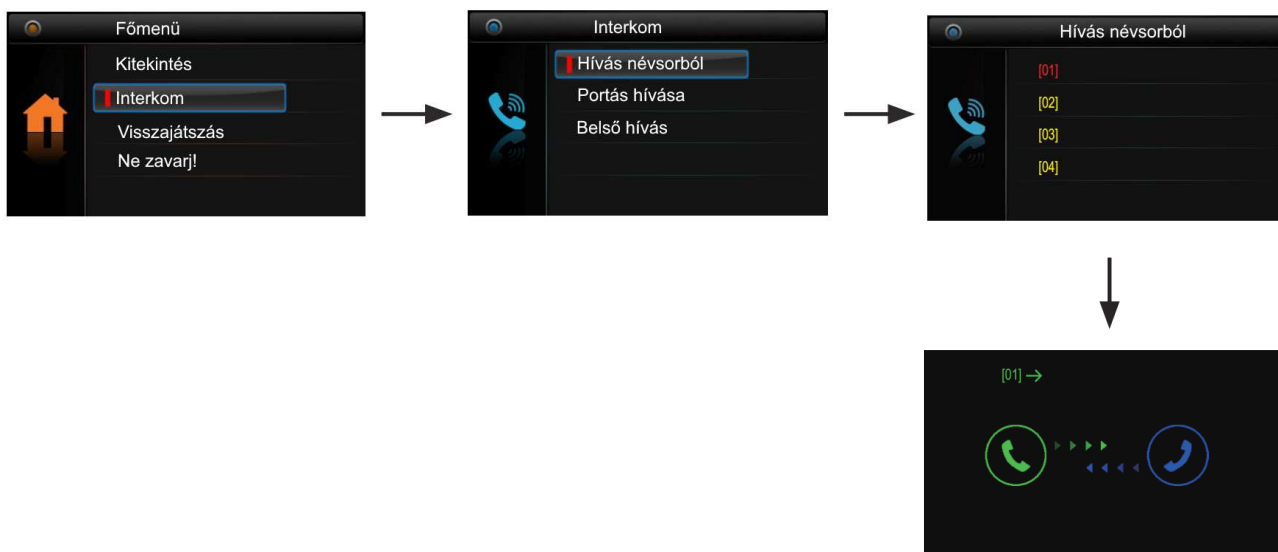

### 2. Belső hívás

Ha egy lakáson belül több monitor van telepítve, akkor a Belső hívás indítható. Ekkor a lakásban található többi monitor csörögni kezd, ha valamelyik monitor fogadja a hívást a többi készülék elhallgat. Mikor az egyik monitorról válaszolunk a hívásra, akkor a többi monitor abbahagyja a csörgést. (a címbeállításoknak meg kell egyezniük Belső híváshoz)

### 3. Portás hívása

A rendszerben az egyik monitor portáskészülékként működtethető, ebben az esetben, ha a Belső hívások menüben a Portás hívás funkciót választjuk, akkor ez a készülék fog csörögni.

## 3.3. Visszajátszás funkció

**Figyelem: a funkció csak SC6V memóriamodullal érhető el (már nem forgalmazott termék)**

Készenléti módban nyomja meg a **☐** Menü gombot a főmenübe lépéshez, majd használja a **↑** / **↓** gombokat az Visszajátszás funkció kiválasztásához. A **☐** Menü gombbal beléphet Visszajátszás menübe.

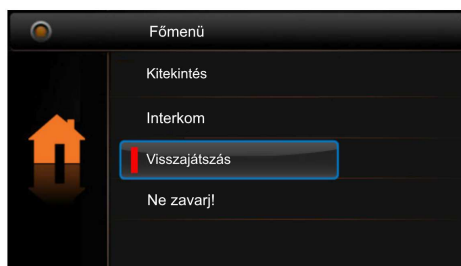

### 3.4. Ne zavarj! funkció

Készenléti módban nyomja **☰** Menü gombot a főmenübe lépéshez, majd használja a **↑** / **↓** gombokat a Ne zavarj! funkció kiválasztásához, itt 4 elem közül választhat.

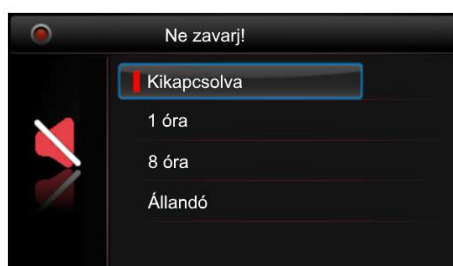

1. Kikapcsolva (a készülék alapállapotban van, beérkező hívásra csörög)
2. 1 óra (az adott időre a készülék néma üzemmódba kapcsolható)
3. 8 óra (az adott időre a készülék néma üzemmódba kapcsolható)
4. Állandó (kikapcsolásig a készülék néma üzemmódban van)

### 3.5. Átirányítás funkció

**Figyelem: a funkció eléréséhez TPC, GSM vagy TPS modul szükséges!**

Készenléti módban nyomja meg a **☰** Menü gombot a főmenübe lépéshez, majd használja a **↑** / **↓** gombokat az Átirányítás funkció kiválasztásához. A **☰** Menü gombbal beléphet az Átirányítás beállítások oldalra ahol 4 elem közül választhat.

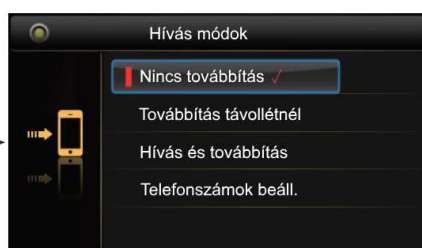
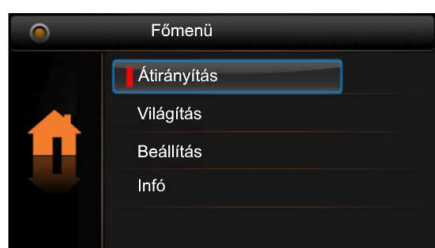

#### 1. Nincs továbbítás

A kaputábláról érkező hívások nem lesznek átirányítva.

#### 2. Továbbítás távollétnél

Ha a kaputábláról érkező hívásra 30 másodpercen át nincs válasz, akkor egy előre beállított számra irányítja át a Monitor.

### 3. Hívás és továbbítás

A kaputábláról érkező hívások azonnal át lesznek irányítva az előre kiválasztott telefonszámra. Ha telefonról fogadja a hívást, a monitoron továbbra is fogadhatja és ezzel átveheti a hívást a telefontól. Ha azonban a monitoron fogadja a hívást, a telefon elhallgat.

### 4. Telefonszámok beállítása

Itt adhatja meg hogy az átirányítás, mely telefonszámra történjen.

## 3.6. Világítás vezérlés

Készenléti módban nyomja **⌘** Menü gombot a főmenübe lépéshez, majd használja a **↑** / **↓** gombokat a Világítás funkció kiválasztásához, itt 3 elem közül választhat.

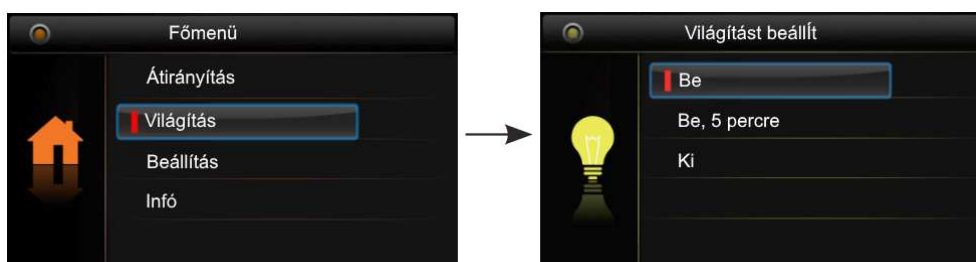

#### 1. Bekapcsol

A lépcsőházban felkapcsol a világítás, majd 60 másodperc elteltével automatikusan kikapcsol.

#### 2. Bekapcsol 5 percre

A lépcsőházban felkapcsol a világítás, majd 5 perc elteltével automatikusan kikapcsol.

#### 3. Kikapcsol

A lépcsőházban a világítás nem kapcsol fel.

**Megjegyzés:** A funkció eléréséhez DT-RLC modul szükséges, melyet világításvezérlés módba kell állítani.

## 3.7. Beállítás

Készenléti módban nyomja meg a **⌘** Menü gombot a főmenübe lépéshez, majd használja a **↑** / **↓** gombokat a Beállítások funkció kiválasztásához, itt 4 elem közül választhat.

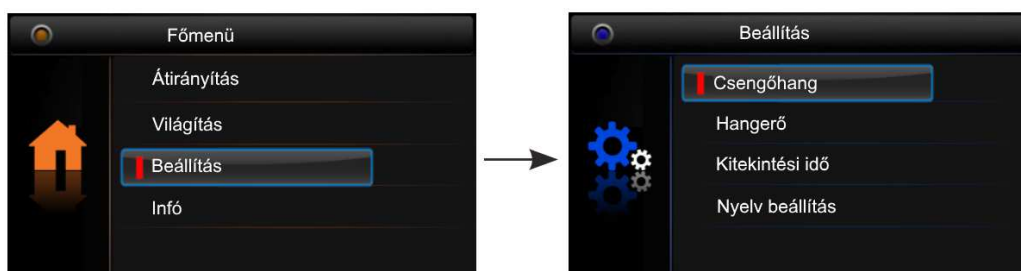



### 1. Csengőhang

Kaputábláról érkező hívás, Interkom hívás és kapucsengő csengőhangjának beállítása.

### 2. Hangereje

Csengés hangerejének beállítása.

### 3. Kitekintési idő

Beállítható, hogy a képernyő meddig legyen aktív.

### 4. Nyelv beállítása

A készülék nyelvének beállítása.

## 3.8. Gyári beállítás visszaállítása

Készletléti módban nyomja **☐** Menü gombot a főmenübe lépéshez, majd használja a **↑** / **↓** gombokat az Infó menü kiválasztásához. Nyomja meg a **☐** Menü gombot a visszaállításhoz, majd újra a **☐** Menü gombot a megerősítéshez.

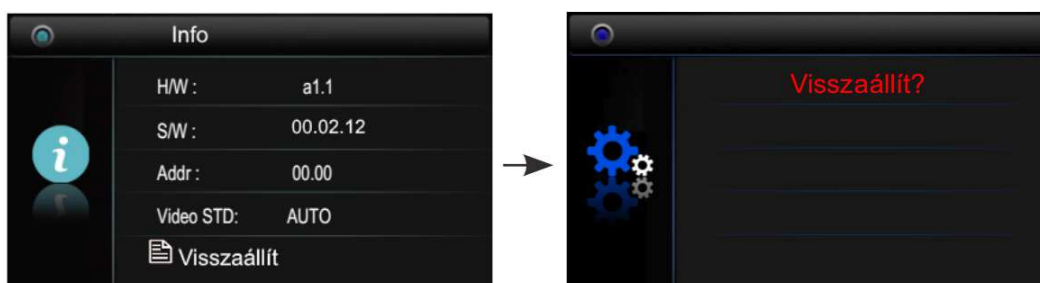

## 4. Telepítői beállítások

### 4.1. Telepítői beállítások bevitele

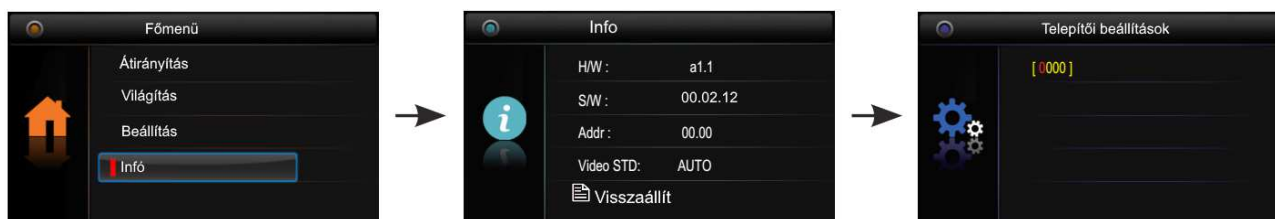

1. Használja a **↑** / **↓** gombokat az Infó menüpont kiválasztásához majd nyomja meg a **☐** Menü gombot a belépéshez.
2. Tartsa nyomva a **☐** Zárnyitás gombot 3 másodpercig.
3. Használja a **↑** / **↓** gombokat a felhasználói kódok beviteléhez. A kódok elfogadásához használja a **☐** Menü gombot.

## 4.2. Portáskészülék beállítása

A monitort ki lehet jelölni Portáskészüléknek, aminek közvetlen hívó parancsa van az Interkom menüben. Ezt a funkciót a **8004** kódszámmal lehet engedélyezni, és a **8005** kódszámmal tiltani. Fontos, ha be van kapcsolva a portás készülék funkció akkor az nem hívható közvetlen a kültérről. Csak többlakásos kültérin van erre közvetlen funkció.

## 4.3. Mellékmonitor beállítása

Egy lakásban összesen 4 monitor lehet. 1 fő monitor és 3 mellékmonitor. Mind a 4 beltérinek azonos címen kell lennie és minden esetben kell lennie a rendszerben egy fő készüléknek.

Kód	Funkció
8000	Főmonitor
8001	1-es mellékmonitor
8002	2-es mellékmonitor
8003	3-as mellékmonitor

## 4.4. Mellékmonitor képmegjelenítése

Ha a kaputábláról hívás érkezik, a fő és mellékmonitorok egy időben kezdenek csörögni, de kép csak a fő monitoron jelenik meg. Ezt meg lehet változtatni. A telepítői menüben meg kell adni a **8006** telepítő kódot, azon a mellékmonitoron amelyiken szeretnénk kameraképet megjeleníteni, ugyanezt a **8007** kóddal tilthatjuk le. Minden monitoron külön be kell állítani ezt a funkciót. Egy címen egy főmonitor és három mellékmonitor lehet. Fontos, hogy ha nem megfelelő a betáplálás és a vezeték keresztmetszete akkor előfordulhat, hogy ez a funkció nem fog megfelelően működni.



## 4.5. Zárnyítási mód beállítása

Két zárnyítási mód közül lehet választani:

- Normális működés = **0** Alapbeállítás (a 0-s alapbeállításhoz a **8010**-es kódot kell megadni)
- Fordított működés/Nyugalmi áramú = **1** (az 1-es beállításhoz **8011**-es kódot kell megadni)

Zárnyítási időt is meg lehet adni 1-től 9 másodpercig a **8021~8029**-es kódok segítségével. Ahol a 8021 az 1 másodperc a 8029 a 9 másodperc.



## 4.6. Második zárnyítás aktiválása

A funkció aktiválásához a telepítői menüben adja meg a **8014**-es kódot, a funkció kikapcsolása a **8015**-ös kóddal lehetséges.





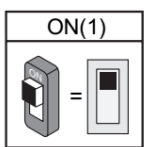
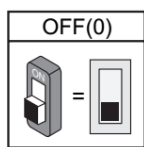





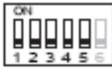

















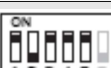

## 4.7. Monitor címzésének beállítása

Minden lakásnak egyedi hívócímmel kell rendelkeznie, melyet a DIP kapcsolók segítségével tudunk beállítani.

- DIP1~DIP5 kapcsolókkal állíthatjuk be a hívócímet, 0~31 értékeket vehetnek fel a lakások, összesen 32 lehet
- ha egy lakáson belül több monitor található, akkor az egyiket főmonitornak, a többi mellékmonitornak kell beállítani (összesen 3 mellékmonitor lehet, **4.3. fejezet**)
- DIP6 kapcsoló a monitor helyét jelöli a rendszerben, ha a monitor a BUS vonal végén helyezkedik el akkor állítsa ON állásra, ellenkező esetben OFF állásban kell lennie

			<b>DIP6</b>	<b>Beállítás</b>	<b>DIP6</b>	<b>Beállítás</b>
				A monitor nem a vonal végén található.		A monitor a vonal végén található.

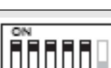
**A hívócímeket tartalmazó táblázat:**

Kapcsoló állása	Felhasználói kód	Kapcsoló állása	Felhasználói kód	Kapcsoló állása	Felhasználói kód
	Kód=0		Kód=11		Kód=22
	Kód=1		Kód=12		Kód=23
	Kód=2		Kód=13		Kód=24
	Kód=3		Kód=14		Kód=25
	Kód=4		Kód=15		Kód=26
	Kód=5		Kód=16		Kód=27
	Kód=6		Kód=17		Kód=28
	Kód=7		Kód=18		Kód=29
	Kód=8		Kód=19		Kód=30
	Kód=9		Kód=20		Kód=31
	Kód=10		Kód=21		

# Jegyzetek

.....  
.....  
.....  
.....  
.....  
.....  
.....  
.....  
.....  
.....  
.....  
.....  
.....  
.....  
.....  
.....  
.....  
.....  
.....  
.....  
.....  
.....  
.....  
.....  
.....  
.....  
.....  
.....  
.....  
.....  
.....  
.....  
.....  
.....  
.....  
.....  
.....  
.....  
.....  
.....  
.....  
.....  
.....  
.....  
.....  
.....  
.....  
.....  
.....  
.....  
.....  
.....

Dotted lines for writing or drawing.



Az Ön márkakereskedője:



A dokumentáció a Dial-Comp KFT. szellemi tulajdona, ezért annak változtatása jogi következményeket vonhat maga után.  
A fordításból, illetve a nyomdai kivitelezésből származó hibákért felelősséget nem vállalunk. A leírás és a termék változtatásának jogát a forgalmazó és a gyártó fenntartja.

Utolsó módosítás: 2017. február 7.